



Empfehlung:
Revisionschacht
Art.-Nr. 2036986 (103230)

Regenwasserversickerung für Ihren Garten

ACO Sickerbox



Produkteigenschaften

- 205 l Fassungsvermögen
- aus Polypropylen
- inkl. Filtervlies
- montagefreundlicher Bausatz
- LxBxH: 60 x 60 x 60 cm
- **Art.-Nr. 2020952 (81032)**



PKW-befahrbar
geprüft durch
MFPA Leipzig GmbH
Prüfbericht Nr. PB 5.2117-396-1

Einbauhinweise zur ACO Sickerbox

Die Sickerwürfel müssen dicht nebeneinander aufgebaut werden (Lückenbildung vermeiden). Vor den Sickerwürfeln ist der Einbau eines Revisionschachtes zum Abfiltern/Absetzen von Schmutzstoffen empfohlen. Die Sickerwürfel müssen vollständig an Oberseite und Seitenflächen mit dem mitgelieferten Vlies ummantelt werden, damit keine Erde in die Sickeranlage eindringen kann. Die Anlage zur Regenwasserrückhaltung und -versickerung ist in der Regel anzeige- bzw. genehmigungspflichtig. Bitte kontaktieren Sie daher Ihre zuständige Behörde.



Montage der ACO Sickerbox



1. Pins ausbrechen (24 Stück), gut geeignet ist ein Seitenschneider

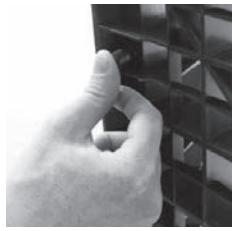

2. Jeweils 4 Pins pro Seitenteil eindrücken. Ggf. einen kleinen Hammer verwenden



3. Zulauf und wenn benötigt Belüftung aussägen. Dazu am Besten ein kleines Sägeblatt verwenden. Je nach Auslegung DN/OD 110 oder DN/OD 160 aussägen

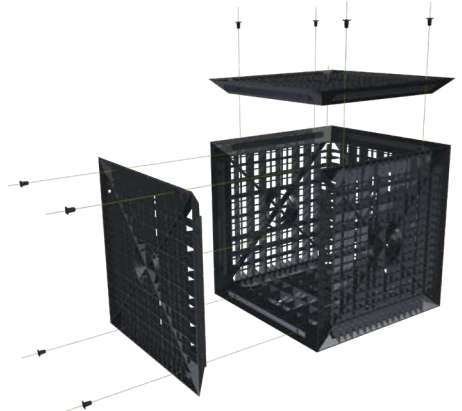

4. Komplettansicht Zusammenbau

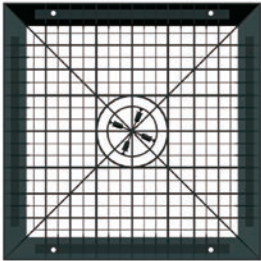

komplettes Seitenteil

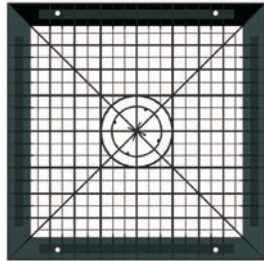

Seitenteil mit ausgebrochenen Pins

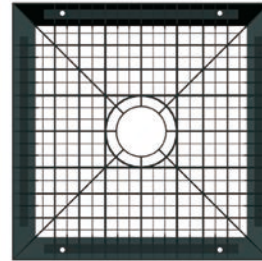

Seitenteil mit ausgesägener Öffnung DN/OD 110

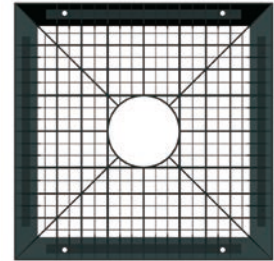

Seitenteil mit ausgesägener Öffnung DN/OD 160

Bei Einbau mehrerer Sickerboxen:

Es können mehrere Sickerboxen in einer Linie hintereinander und auch nebeneinander ohne Zwischenräume aufgestellt werden. Sickerboxen dürfen nicht übereinander gestapelt werden. An den Stoßflächen das Vlies mittig 40 x 40 cm aufschneiden und entfernen.

Achtung! PKW Befahrbarkeit ist nur bei einer einreihigen Verlegung gegeben.

Mindestabstand zum Nachbargrundstück: 3,00 m

Mindestabstand zu festen Bauteilen: 1,00 m

Ausführliche Hinweise zum Einbau entnehmen Sie bitte der kompletten Einbauanleitung im Internet unter www.aco.diy.

Einbauvideo: www.aco-selbstbau.de/service/videos

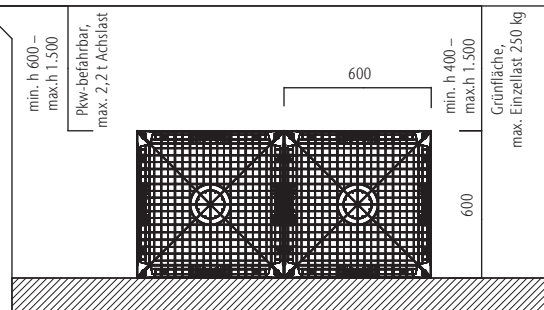

Unterbau: 8 – 10 cm Sauberkeitsschicht aus Rundkornkies, Körnung 8/16 mm, glatt abgezogen

Ab 1,25 m Grubentiefe: Böschung oder Verbau nach DIN 4124; Einbau in frostfreier Tiefe erforderlich (regional unterschiedlich)



Produktübersicht ACO Selbstbau
Unser komplettes Sortiment auf einen Blick

