

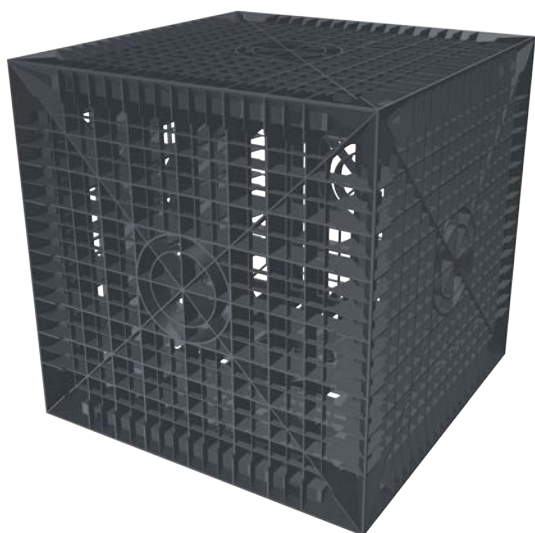

# ACO Sickerbox

Regenwasserversickerung für Ihren Garten

① Optional Kontrollschacht, bestehend aus Oberteil Art. 10973, Unterteil Art. 10974 und Filtereinsatz Art. 10950



- 205 l Fassungsvermögen
- aus Polypropylen
- inkl. Filtervlies
- montagefreundlicher Bausatz
- LxBxH: 60 x 60 x 60 cm
- **Art.-Nr. 81032**



PKW-befahrbar  
(bitte Einbauanleitung beachten)

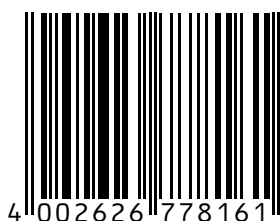

## Montage der ACO Sickerbox



1. Pins ausbrechen (24 Stück), gut geeignet ist ein Seitenschneider

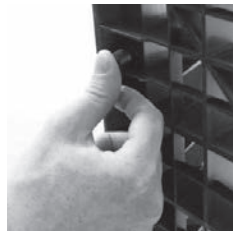

2. Jeweils 4 Pins pro Seitenteil eindrücken. Ggf. einen kleinen Hammer verwenden



3. Zulauf und wenn benötigt Belüftung aussägen. Dazu am Besten ein kleines Sägeblatt verwenden. Je nach Auslegung DN 110 oder DN 150 aussägen

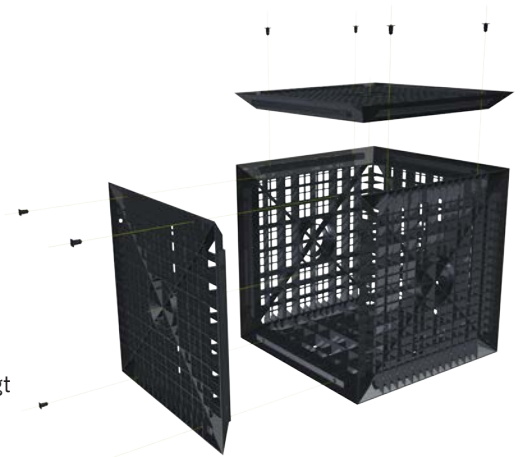

4. Komplettansicht Zusammenbau

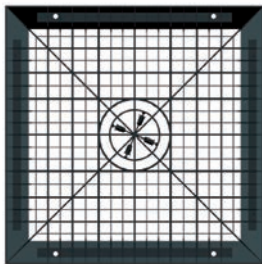

komplettes Seitenteil

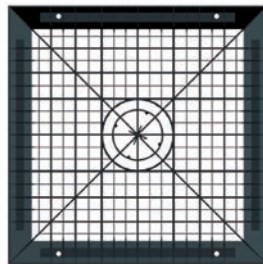

Seitenteil mit ausgebrochenen Pins

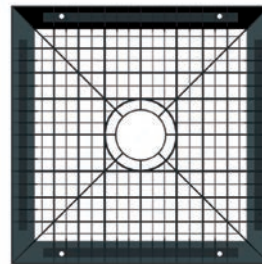

Seitenteil mit ausgesägter Öffnung DN 110

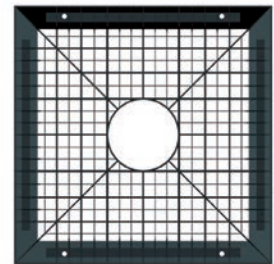

Seitenteil mit ausgesägter Öffnung DN 150

## Einbauhinweise zur ACO Sickerbox

|   |                           |
|---|---------------------------|
| Befahrbare Flächen mit Straßenaufbau (PKW-Verkehr, max. 2,2 t Achslast) | min. Überdeckung h 0,60 m |
|   | max. Überdeckung h 1,50 m |
| Grünflächen (max. Einzellast 250 kg)                                    | min. Überdeckung h 0,40 m |
|   | max. Überdeckung h 1,50 m |

Mindestabstand zu festen Bauteilen: 1,00 m

Bei Einbau mehrerer Sickerboxen:  
 – die Boxen in Reihe/linienförmig ohne Abstand untereinander verlegen  
 – an den Stoßflächen das Vlies mittig 40 x 40 cm aufschneiden und entfernen

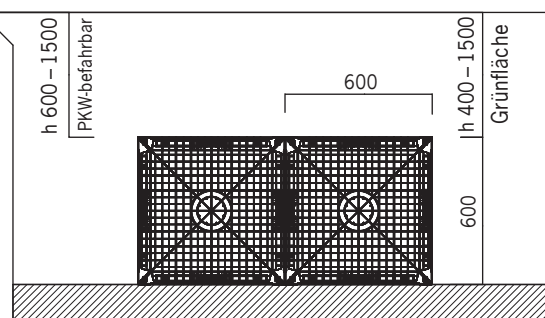

Unterbau: 8 – 10 cm Sauberkeitsschicht aus Rundkornkies Körnung 8/16 mm, glatt abgezogen

Ab 1,25 m Grubentiefe: Böschung oder Verbau nach DIN 4124; Einbau in frostfreier Tiefe erforderlich (regional unterschiedlich)

Ausführliche Hinweise zum Einbau entnehmen Sie bitte der kompletten Einbauanleitung im Internet unter [www.aco-selbstbau.de](http://www.aco-selbstbau.de) oder dem Prospekt, der im Markt ausliegt.

